

(499) 502-15-65

ПРОФЕССИОНАЛЬНАЯ ЗАКЛЕПОЧНАЯ ТЕХНИКА



История компании GESIPA (Германия) начинается с 1955-го года. Уже в 1959-м году компания GESIPA выходит на мировой рынок с заклепочниками — инструментами для установки вытяжных и резьбовых заклепок. В 1965-м году — открытие офиса в Австрии, в 1968-м году — открытие нового завода в Вальдорф, Германия.

Сегодня компания Gesipa — мировой лидер в области производства аккумуляторного инструмента для установки вытяжных и гаечных заклепок. Оборудование GESIPA успешно применяется при монтаже навесных вентилируемых фасадов.



Заклепки — универсальный крепежный материал для соединения двух или более листовых металлических материалов, образующий прочное неразъемное соединение. К тому же, соединения на заклепках отличаются повышенной виброустойчивостью. При монтаже с использованием вытяжных заклепок доступ к поверхности монтируемых материалов необходим только с одной стороны.

На сегодняшний день в строительстве просто не обойтись без заклепок. Они используются при кровельных работах, монтаже водосточных систем (труб, воронок и желобов), систем вентиляции, соединения листов профнастила, крепления навесных вентилируемых фасадов и других материалов. Заклепки применяются для крепежа деталей системы, облицовочных материалов к системе, при монтаже сливов, откосов и при установке дополнительных элементов. Для этих работ необходим производительный, независимый от системы подачи сжатого воздуха автономный инструмент.

Аккумуляторные заклепочники Gesipa наиболее удобны в применении там, где невозможно использовать пневмогидравлические или механические (ручные) заклепочники.

Аккумуляторный заклепочный инструмент GESIPA поможет Вам автоматизировать процесс установки заклепок, снизить расходы и сэкономить время.



GESIPA — КАЧЕСТВО, НАДЕЖНОСТЬ, УСПЕХ!

Аккумуляторный заклепочник - автономный инструмент для установки вытяжных заклепок. Установка заклепки осуществляется одним нажатием на кнопку, отрывной стержень выбрасывается в специальный контейнер. Оптимальное расположение центра тяжести и небольшой вес позволяют работать одной рукой. Удобен в использовании на высоте. Аккумуляторные заклепочники Gesipa отличаются высокой надежностью, благодаря наличию электроники, защищающей от перегрузок и перегрева. Гарантия на инструмент - 1 год.

AccuBird (№7250037)	Длина	Ширина	Высота	Сила клепки	Рабочий ход	Вес
	265 мм.	95 мм.	300 мм.	8500N	20 мм.	2,2 кг.



заклепочник для вытяжных заклепок - Gesipa AccuBird

Диаметр заклепки	2,4	3/3.2	4	4.8/5
Алюминий	1900	1300	1000	700
Сталь	н\д	1100	900	500
Нержавеющая сталь	н\д	1000	800	400
Комплект насадок	17/24	17/27	17/29	17/32

Производительность аккумулятора (14,4В 1,3Ач)

Комплектация: заклепочник, зарядное устройство, аккумулятор 14,4В, 4 насадки, ключ для смены насадок. **Упаковка:** металлический кейс.

КАТАЛОГ СМЕННЫХ НАСАДОК ДЛЯ ЗАКЛЕПОЧНИКОВ GESIPA

Стандартная насадка

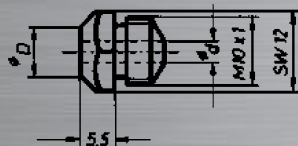

17/..... Nosepieces

Удлиненная насадка (8 мм)

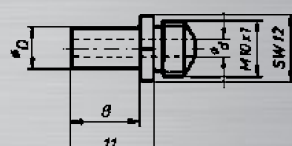

V-17/..... Nosepieces

Диаметр заклепки	Материал	Ø d	ØD	Стандарт.	Артикул	Удлиненная (8 мм.)	Артикул
2,4	Алюминий	1,8	6	17/18	7252075	V-17/18	7252121
3,2	САР-алюминий, медь	1,8	6	17/18	7252075	V-17/18	7252121
3	Алюминий, медь	2,0	6	17/20	7252269		
3/3,2	Алюминий, сталь, нерж. сталь, медь	2,4	6	17/24	7251583	V-17/24	7252148
4	Алюминий, медь, САР-алюминий	2,4	6	17/24	7251583	V-17/24	7252148
4	Алюминий, сталь	2,7	8	17/27	7252040	V-17/27	7252156
4	Нержавеющая сталь	3,0	8	17/29	7252059	V-17/29	7252164
4,8/5	САР-алюминий, медь, алюминий	3,0	8	17/29	7252059	V-17/29	7252164
4,8/5	Алюминий, сталь	3,35	8	17/32	7252067	V-17/32	7252172
4,8/5	Нержавеющая сталь	3,6	10	17/36	7252083	V-17/36	7252180
6	Алюминий	3,6	10	17/36	7252083	V-17/36	7252180
6	Сталь	4,0	10	17/40	7252560	V-17/40	7259586
6,4	Алюминий	4,0	10	17/40	7252560	V-17/40	7259586
6,4	Алюминий, сталь	4,5	10	17/45	7243065	V-17/45	7243154

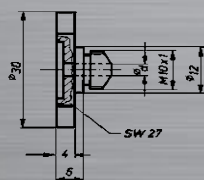
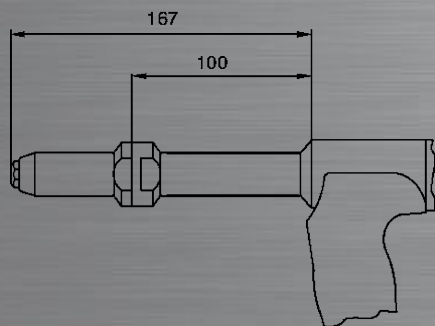

Plate nosepiece PA with cut-out: For standard blind rivets (Dome head)

Насадка для установки заклепок в мягкие и хрупкие материалы

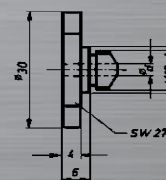

Plate nosepiece P without cut-out: For countersunk head blind rivets

Диаметр заклепки	Материал	Ø d	Тип	Станд. бортик	Тип	Потайной бортик
3/3,2	Алюминий, медь, сталь, нерж. сталь	2,4	PA17/24	7253101	P17/24	7253209
4	Алюминий, медь; САР-алюминий, - медь	2,4	PA17/24	7253101	P17/24	7253209
4	Алюминий, сталь	2,7	PA17/27	7253128	P17/27	7253217
4	Нержавеющая сталь	3,0	PA17/29	7253306	P17/29	7253225
4,8/5	Алюминий, САР-алюминий, -медь	3,0	PA17/29	7253306	P17/29	7253225
5	Алюминий с широким буртиком (K11 и K14)	3,0	PA17/29К	7253136		
4,8/5	Алюминий, сталь	3,35	PA17/32	7253144	P17/32	7253233
4,8/5	Нержавеющая сталь	3,6	PA17/36	7253152	P17/36	7253241
6	Алюминий	3,6	PA17/36	7253152	P17/36	7253241

Удлиненная насадка (100 мм) (комплект из 3 частей)	
Для AccuBird	724 2293
Для PowerBird	724 3278

ВЫТЯЖНЫЕ ЗАКЛЕПКИ

Вытяжные заклепки предназначены для соединения двух (или более) изделий. В процессе клепки образуется прочное, безопасное соединение. Большой выбор материалов и типоразмеров заклепок позволяет подобрать именно ту модель, которая оптимально подойдет для решения конкретной задачи.

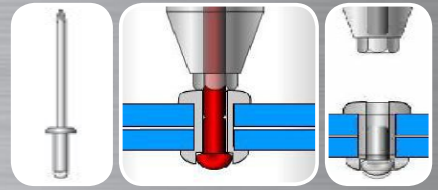

PowerBird (№7240031)	Длина	Ширина	Высота	Сила клепки	Рабочий ход	Вес
	265 мм.	95 мм.	300 мм.	13000N	20 мм.	2,3 кг.



заклепочник для вытяжных заклепок - Gesipa PowerBird

Диаметр заклепки	4,8	5	6,0	6,4
Алюминий	600	500	400	300
Сталь	420	420	220	180
Нержавеющая сталь	400	400	200	160
Комплект насадок	17/32	17/36	17/40	17/45

Производительность аккумулятора (14,4В 2,6Ач)

Комплектация: заклепочник, зарядное устройство, аккумулятор 14,4В, 4 насадки, ключ для смены насадок. **Упаковка:** металлический кейс.

КАТАЛОГ СМЕННЫХ НАСАДОК ДЛЯ ЗАКЛЕПОЧНИКОВ GESIPA

Суперудлиненная насадка

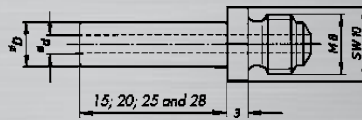

Диаметр заклепки	Материал	Ø d	ØD	Тип насадки	15 мм.	20 мм.	25 мм.	28 мм.
3/3,2	Алюминий, медь, сталь, нержавеющая сталь	2,4	6,0	17/24SL...	7259344	7259352	7259360	7259379
4	Алюминий, медь	2,4	6,0	17/24 SL...	7259344	7259352	7259360	7259379
4	Сталь	2,7	8,0	17/27 SL...	7259387	7259395	7259409	7259417
4	Нержавеющая сталь	3,0	8,0	17/29 SL...	7259425	7259433	7259441	7259468
4,8/5	Алюминий	3,0	8,0	17/29 SL...	7259425	7259433	7259441	7259468
4,8/5	Сталь	3,35	8,0	17/32 SL...	7259476	7259484	7259492	7259506
4,8/5	Нержавеющая сталь	3,6	10,0	17/36 SL...	7259514	7259522	7259530	7259549
6	Алюминий	3,6	10,0	17/36 SL...	7259514	7259522	7259530	7259549
6	Сталь	4,0	10,0	17/40 SL...	7259582	7259583	7259584	7259585
6,4	Алюминий	4,0	10,0	17/40 SL...	7259582	7259583	7259584	7259585

*При использовании удлиненных насадок необходимо применять заклепки с удлиненным стержнем

Пружинная насадка

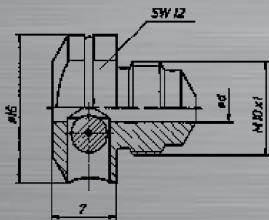

Универсальная насадка

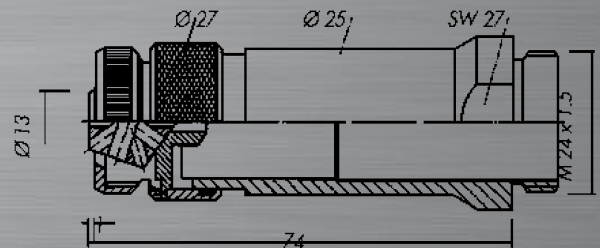

Диаметр заклепки	Материал	Ø d	Тип насадки	Артикул
2,4	Алюминий	1.85	17/18 R	725 4078
3,2	САР-алюминий, - медь	1.85	17/18 R	725 4078
3/3,2	Алюминий, медь, сталь, нержавеющая сталь	2.4	17/24 R	725 4086
4	Алюминий, медь; САР-алюминий, - медь	2.4	17/24 R	725 4086
4	Алюминий, сталь	2.7	17/27 R	725 4094
4	Нержавеющая сталь	2.9	17/29 R	725 4108
4,8/5	Алюминий, медь; САР-алюминий, - медь	2.9	17/29 R	725 4108
4,8/5	Алюминий, сталь	3.2	17/32 R	725 4116
4,8/5	нержавеющая сталь	3.6	17/36 R	725 4124
6	Алюминий	3.6	17/36 R	725 4124

Диаметр заклепки	Материал	Ø d	Артикул
2,4	Алюминий	1,8	725 1637
3,2	САР-алюминий, - медь	1,8	
3/3,2	Алюминий, медь, сталь, нержавеющая сталь	2,4	
4	Алюминий, медь; САР-алюминий, - медь	2,4	
4	Алюминий, сталь	2,7	
4	Нержавеющая сталь	2,9	
4,8/5	Алюминий, медь; САР-алюминий, - медь	2,9	
4,8/5	Алюминий, сталь	3,2	

GESIPA – КАЧЕСТВО, НАДЕЖНОСТЬ, УСПЕХ!

ГАЕЧНЫЕ ЗАКЛЕПКИ

Гайечная заклепка используется для неразъемного соединения двух или более деталей и обеспечивает дополнительно возможность разборного резьбового крепежного соединения.



FireBird (№7260032)	Длина	Ширина	Высота	Сила клепки	Рабочий ход	Вес
	265 мм.	95 мм.	300 мм.	14500N	5,5 мм.	2,3 кг.



Гайечные заклепки	M3	M4	M5	M6	M8	M10
Производительность аккумулятора (14,4В 1,3Ач)						
Алюминий	600	520	480	400	340	300
Сталь	550	480	400	300	180	-
Нержавеющая сталь	550	480	400	300	-	-
Комплект насадок	M4	M5	M6			

Комплектация: заклепочник, зарядное устройство, аккумулятор 14,4В., 3 насадки (M4, M5, M6), ключ для смены насадок. **Упаковка:** металлический кейс.

заклепочник для резьбовых заклепок - Gesipa PowerBird

КАТАЛОГ СМЕННЫХ НАСАДОК ДЛЯ ЗАКЛЕПОЧНИКОВ GESIPA

Новинка

**PowerBird
Gold Edition
(№7240001)**



Специальная версия инструмента с увеличенной силой клепки (18000 kN). Позволяет устанавливать усиленные заклепки диаметром до 6,4 мм.



Резьбовые насадки	M3	M4	M5	M6	M8	M10
Гайка-фиксатор	7262086	7262094	7262108	7262116	7262124	7262132
Резьбовой стержень	7262019	7262027	7262035	7262043	7262051	7262078

Новинка

**PowerBird-Solar
(№7240041)**



Специальная версия инструмента с удлиненной насадкой (100 мм.) для установки заклепок в глубоких или труднодоступных местах. Комплектуется 2 аккумуляторами.



Зарядное устройство для Li-Ion аккумуляторов Gesipa 220-240 В / 50-60 Гц 14.4В Вес-0.55 кг	7251134
Аккумулятор 14.4В, 1.3 Ач Вес-0.33кг	7251045
Аккумулятор 14.4В, 2.6 Ач Вес-0.54кг	7251049

Аккумуляторные заклепочники GESIPA



ООО "ГЕРМЕС ГРУПП"

499 502-15-65

www.germesgrupp.ru
germesgrupp@yandex.ru

Москва, просп. Маршала Жукова 2, стр.1, оф. 5